

Il calorifero Form F2H è prodotto di serie nel modello FORM ONDULATO in due sole curve:

la curvatura è più accentuata nella zona superiore e più leggera nella parte inferiore.

A richiesta si realizza su misura secondo le tabelle del modello Form F2H e F2V.

FORM ONDULATO

EN 442 Watt Δt 50K (Δt 40K = $W \times 0,755$) - (Δt 30K = $W \times 0,526$)

MOD.	L cm	32	38	44	50	56	62	68	74	80
H cm	(n° tubi)	(16t)	(19t)	(22t)	(25t)	(28t)	(31t)	(34t)	(37t)	(40t)
	▲▼ cm	28	34	40	46	52	58	64	70	76
FO 180	€	639,40 742w	672,30 882w	714,40 1021w	751,80 1160w	823,20 1299w	884,10 1438w	954,90 1578w	1017,30 1717w	1088,50 1856w
FO 190	€	668,80 778w	702,50 923w	735,30 1069w	785,50 1215w	848,30 1361w	923,60 1507w	988,00 1652w	1061,10 1798w	1127,70 1944w
FO 200	€	696,10 816w	722,50 969w	766,40 1122w	808,20 1275w	884,80 1427w	952,50 1580w	1029,20 1733w	1095,70 1886w	1164,90 2039w
FO 210	€	713,40 852w	751,80 1012w	787,10 1171w	840,20 1331w	910,40 1491w	990,70 1650w	1059,20 1810w	1129,50 1970w	1200,70 2130w
FO 220	€	730,90 887w	769,80 1053w	817,50 1219w	862,10 1386w	944,20 1552w	1017,30 1718w	1088,50 1884w	1163,40 2051w	1236,20 2217w

A richiesta si realizza su misura con H da 140 a 300 cm

FORM ONDULATO CROM

EN 442 Watt Δt 50K (Δt 40K = $W \times 0,755$) - (Δt 30K = $W \times 0,526$)

MOD.	L cm	32	38	44	50	56	62	68
H cm	(n° tubi)	(16t)	(19t)	(22t)	(25t)	(28t)	(31t)	(34t)
	▲▼ cm	28	34	40	46	52	58	64
FOR 180	€	1664,10 594w	1781,50 706w	1909,40 817w	2044,30 928w	2274,40 1039w	2496,10 1150w	2726,40 1263w
FOR 190	€	1743,00 622w	1865,00 738w	1985,40 855w	2140,40 972w	2367,50 1089w	2611,80 1206w	2843,70 1322w
FOR 200	€	1819,10 653w	1946,80 775w	2070,80 898w	2223,00 1020w	2473,70 1142w	2716,10 1264w	2966,60 1386w

A richiesta si realizza su misura da 140 a 200 cm.

Δt diversi da 50 K: consultare Dati tecnici Brem

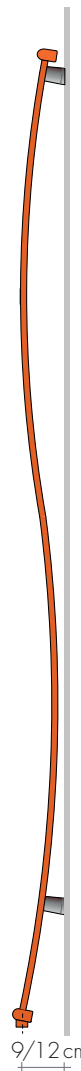

A richiesta FORM ONDULATO è curvato su misura rispettando le seguenti indicazioni:

- lati con minimo di 15 cm dritti
- raggio di curvatura maggiore di 15 cm
- tolleranze ± 3 mm
- profondità massima 36 cm

Allegare disegno quotato per preventivo.

ESECUZIONI DI SERIE

Colore bianco sablé SB9016, mensole M4F
Finitura cromo con mensole cromate
Pressione d'esercizio 8 bar - Tolleranze ± 3 mm

ESECUZIONI A RICHIESTA

Verniciatura tabella colori Brem +15/25%
(con mensole cromate)
Dimensioni su misura, a preventivo

ATTACCHI DI SERIE

EG \varnothing 1/2"
A richiesta attacchi \varnothing 3/8"
Attacchi speciali, pag. 286

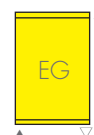

INTERASSE ATTACCHI

Di serie attacchi verticali EG

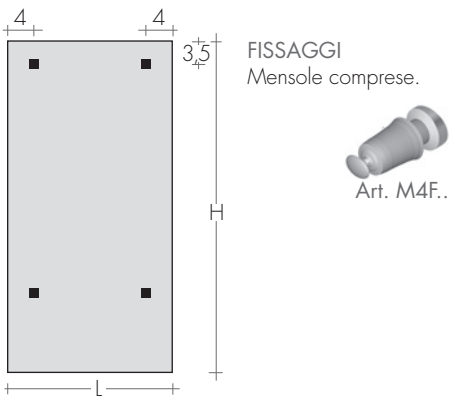
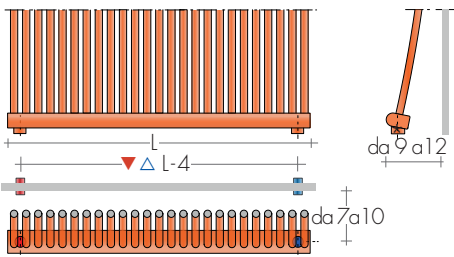

FISSAGGI
Mensole comprese.



FORM ONDULATO CROM 180-38

VALVOLE CONSIGLIATE

KIT VALVOLE CROMO COMPRENDE:

- n°2 Valvole con codoli
- n°2 Raccordi (per multistrato ø16, rame ø12 e 14)
- n°2 Rosette tonde

A richiesta: Copritubo inox lucido ø18 da dividere a misura Art. CA18 10,00€

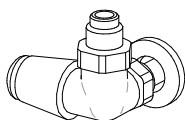
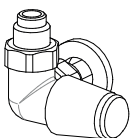

KIT VALVOLE TON comando LATERALE pag.277 Art. KVL 121,20€

KIT VALVOLE MINI A SQUADRA pag.278 cromo o colore bianco Art. KMS 99,80€

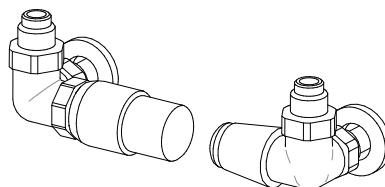

KIT VALVOLE TON comando LATERALE con testa TERMOSTATICA p. 277 Art. KTL 164,00€

ATTACCHI REMOTI Art. REM 32,70€
Attacchi remoti sul retro: interasse ▲▼ EG

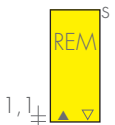

KIT GRUPPO VALVOLE REMOTE p.281 comprende:
- n°2 Raccordi (per multistrato ø16 e rame ø12, 14)

KIT GRUPPO VALVOLE REMOTE TON Art. KVG 142,20€

KIT GRUPPO VALVOLE REMOTE TON con Testa TERMOSTATICA Art. KVGT 185,00€